

COPA ITTF PANAMERICANA
UNIVERSAL 2020
GUAYNABO, PUERTO RICO

OMEGA

JOOLA

UNIVERSAL

CICLÓN

TENERGY

UNIVERSAL

BUTTERFLY

TENERGY

BUTTERFLY

OMEGA

OMEGA

Achieve Champion



Double Fish brand spokesman
Liu Shiwen
2019 Budapest WTT
Women single champion
Mixed double champion



Shi wen DF-S2
Professional blade



DF26 pimples out
racket covering



Gold package 3star table tennis ball
(Team World Cup ball)



Volant king table tennis table
(International competition table)



GUANGZHOU DOUBLE FISH SPORTS GOODS GROUP CO.,LTD.

Tel:(8620)84319554 [Http://www.doublefish.com](http://www.doublefish.com) Email: dfg@doublefish.com

Chile Distribuidor
IMPORTADORA BILINGUAL LIMITADA
AV.VICUÑA MACKENNA N° 1416, ÑUÑO A,
SANTIAGO, CHILE, POSTAL CODE 7780006
FONO: + (562) 2343 1183
Contact Person:Mr.Manuel Carrera

Guatemala Distribuidor
Beaker Servicios S.A.
1a calle 23-18 zona 15 Vista Hermosa Dos,Guatemala, Guatemala
+502-42119448
delgado_miguel@hotmail.com
calu3008@hotmail.com

Uruguay Distribuidor
PingPonguru.com
Av. 8 de Octubre 3070
Marcio Beloqui
pingponguru@hotmail.com
+59899583688

TRIOFLOR

Vinyl Sports Flooring
Manufacturer



Contact us:

Tel: +86-0311-86905887

Web: www.trioflor.com.cn

Mail: triocourt@trioflor.net

Association certification



Quality certification



EN NOMBRE de la Federación Internacional de Tenis de Mesa, es un gran placer darles la bienvenida a la Copa ITTF Panamericana Universal 2020.

Mis felicitaciones a la Federación Puertorriqueña de Tenis de Mesa por tener la iniciativa de organizar el evento; un torneo clasificatorio para la Copa del Mundo masculina y la Copa del Mundo femenina que se organizarán más adelante en el año. Es un torneo importante en el calendario de la Federación Internacional de Tenis de Mesa. Del viernes 7 al domingo 9 de febrero, el estadio Mario "Quijote" Morales en Guaynabo se llenará nuevamente para un memorable torneo de tenis de mesa: la Copa ITTF Panamericana Universal 2020.

Ustedes están en una posición privilegiada para ver el más alto nivel de calidad del tenis de mesa en vivo con sus héroes locales, mientras que el público mundial lo verá línea, en la televisión y lo seguirá en las redes sociales.

Bajo el liderazgo de Iván Santos y con su equipo de partidarios dedicados, tengo plena confianza en que tendremos una Copa Panamericana muy exitosa, de la cual todos podemos estar orgullosos.

En nombre de la ITTF, me gustaría agradecer a la Federación Puertorriqueña de Tenis de Mesa y a todos sus socios, especialmente al Comité Olímpico de Puerto Rico y al Municipio de Guaynabo, por lo que estoy seguro será un evento bien organizado y exitoso. También agradezco a Universal por unirse a nosotros por segunda vez consecutiva como el patrocinador principal de este evento, y a los proveedores de equipos que mantienen constantemente los más altos estándares; Double Fish en las mesas, DHS en las bolas y Trioflor para el piso.

Mis mejores deseos para un evento exitoso y memorable, que seguiré con ávido interés.

Thomas Weikert

Presidente de la Federación Internacional de Tenis de Mesa



Copa ITTF Panamericana Universal 2020



EN NUESTRO

Municipio Autónomo de Guaynabo nos llenamos de júbilo por recibir nuevamente a las delegaciones, visitantes y comité organizador de la Copa ITTF Panamericana Universal 2020.

Como Alcalde de esta gran ciudad, los recibo con mucho entusiasmo poniendo todos nuestros recursos a su disposición para repetir el éxito del cual fuimos parte en el 2019. Estamos esperanzados en sentir el amor de nuestra fanaticada por el deporte que ha evolucionado rápidamente en nuestros corazones.

Les deseo éxito a todos los participantes y en especial a nuestros tenimesistas, Adriana Díaz, Brian Afanador, Melanie Díaz y Héctor Berríos. ¡Ellos son orgullo de nuestro Puerto Rico!

Hon. Ángel A. Pérez Otero

Alcalde de Guaynabo



NUESTRO PAÍS es nuevamente sede de la Copa ITTF Panamericana Universal 2020 en un año sumamente importante, los Juegos Olímpicos de Tokio 2020. ¡Con mucho orgullo la recibimos!

El regreso del evento se dio gracias a la confianza que nos brindaron los tres organismos que rigen el Tenis de Mesa en América, la Federación Internacional de Tenis de Mesa, la Unión Latinoamericana de Tenis de Mesa y la Confederación Norteamericana de Tenis de Mesa. Esto, como recompensa al trabajo de vocación que por muchos años hemos realizado, voluntarios apasionados y entusiastas del tenis de mesa en Puerto Rico.

El sueño se hizo realidad en febrero de 2019, exponiendo a Puerto Rico a nivel internacional, como sitio organizativo de excelencia de alto calibre de eventos de prestigio, como es la Copa. Este año no será la excepción, subimos el nivel para superar lo que hicimos en el pasado para el disfrute de todos.



Atentamente,

Iván Santos
Presidente
Federación Puertorriqueña de
Tenis de Mesa

El impulso que nos dio la fanaticada fue suficiente para que el tenis de mesa siga evolucionando. Desde entonces, se han convertido en unos de los principales motores que nos inspira a dar lo mejor por nuestros visitantes y atletas. ¡Seguimos, contamos con ustedes!

Mi anhelo es que podamos disfrutar del alto nivel competitivo que trae la Copa Panamericana, a solo meses de que Puerto Rico compita en el tenis de mesa por segunda vez en unos Juegos Olímpicos, esta vez en Tokio, Japón.

Agradecemos al Municipio de Guaynabo por lanzarse nuevamente en recibir a nuestros invitados y hacerlos sentir en lo que es nuestra patria, “la Isla del Encanto”, así como a los patrocinadores, voluntarios y público en general, por respaldar este esfuerzo que seguirá añadiendo un capítulo a la historia del deporte puertorriqueño.



NOS SENTIMOS muy orgullosos de que Puerto Rico haya sido elegido nuevamente como país sede de la Copa ITTF Panamericana Universal 2020. Vivimos el pasado año una de las experiencias más gratificantes, el apoyo de nuestro país a los que se han convertido nuestros querendones: los tenistas. Más aun, que boricua allá vivido la sensación de ver ganar a Adriana Díaz y más tarde junto a sus compañeros ser la atleta ícono de los Juegos Panamericanos de Lima a nivel de América.

Este año es de los más importantes del ciclo olímpico con la celebración de los Juegos Olímpicos de Tokio 2020. Ya Adriana tiene su boleto ponchado. Un poco más adelante sabremos quien de los jugadores

la acompañara, porque tengo la fe y confianza que seguirán sumando más raquetas a la Delegación.

Para hacer de ese sueño olímpico puertorriqueño realidad deseamos el mayor de los éxitos a nuestros representantes Adriana y su hermana Melanie Díaz, Brian Afanador y Héctor Berríos junto a otras 28 raquetas de alto nivel de América en el coliseo Mario “Quijote” Morales.

Feliz regreso a nuestro Puerto Rico para nuestros invitados, atletas, entrenadores y personal técnico. Nos honran con su presencia y estadia.

Cordialmente,

Sara Rosario Vélez
Presidenta
Comité Olímpico de Puerto Rico



Chen Meng
WORLD CHAMPION



Ding Ning
GRAND SLAM

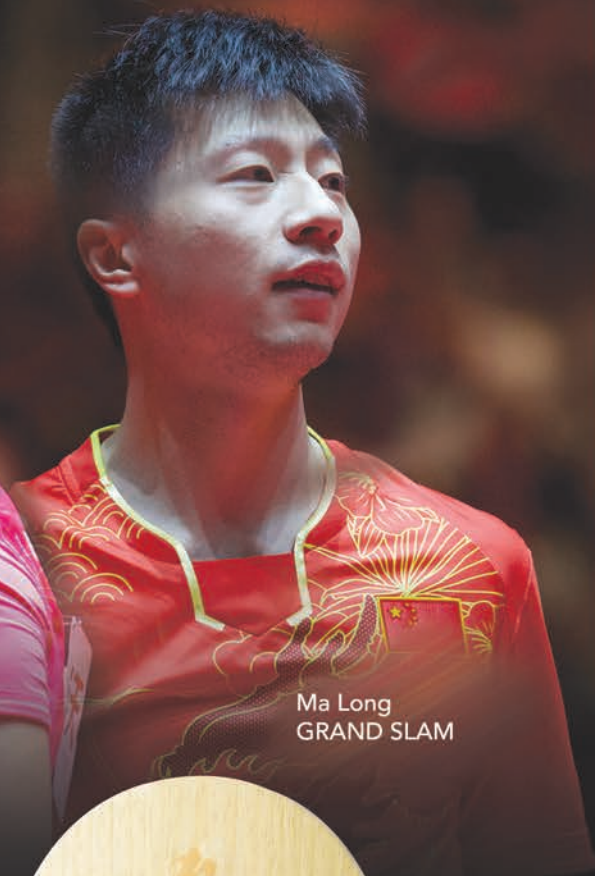

Ma Long
GRAND SLAM

2020



- 2020 Tokyo
- 2020 Busan World Team T.T. Championships
- 2020 Men's and Women's World Cup
- 2020 ITTF World Tour & Finals
- 2020 Pan-Am Events



BE PART OF THE CONVERSATION

FOR NEWS & UPDATES

ITTF.com / cn.ITTF.com

FOR WORLD-CLASS CONTENT

    @ITTFWorld /    @ITTFChannel

UNA COPA DE MUCHO VALOR PARA EL 2020



José Hudo Castañer

LA FEDERACIÓN Puertorriqueña de Tenis de Mesa (FPTM) fue elegida nuevamente como organizadora de la Copa ITTF Universal Panamericana 2020 (en inglés ITTF Universal Pan America Cup 2020) del del 7 al 9 de febrero en el coliseo Mario “Quijote” Morales de Guaynabo.

En esta edición, el evento tuvo un cambio de formato competitivo. A diferencia del 2019, no habrá ronda de grupos. Todos los participantes estarán sembrados en una sola llave de simple eliminación de 16 competidores sin bye por el ranking mundial de febrero.

Los atletas se clasificaron a esta edición por los diferentes eventos regionales desarrollados en el 2019, por el ranking mundial del mes de noviembre y por los campeones en la edición 2019 de la Copa Panamericana en Puerto Rico que fueron la puertorriqueña Adriana Díaz y el brasilero Hugo Calderano.

El atractivo de la competencia es otorgar dos plazas, el primer y segundo lugar, a la Copa Mundial Masculino y Femenino (ITTF Men’s World Cup del 16 al 18 de octubre

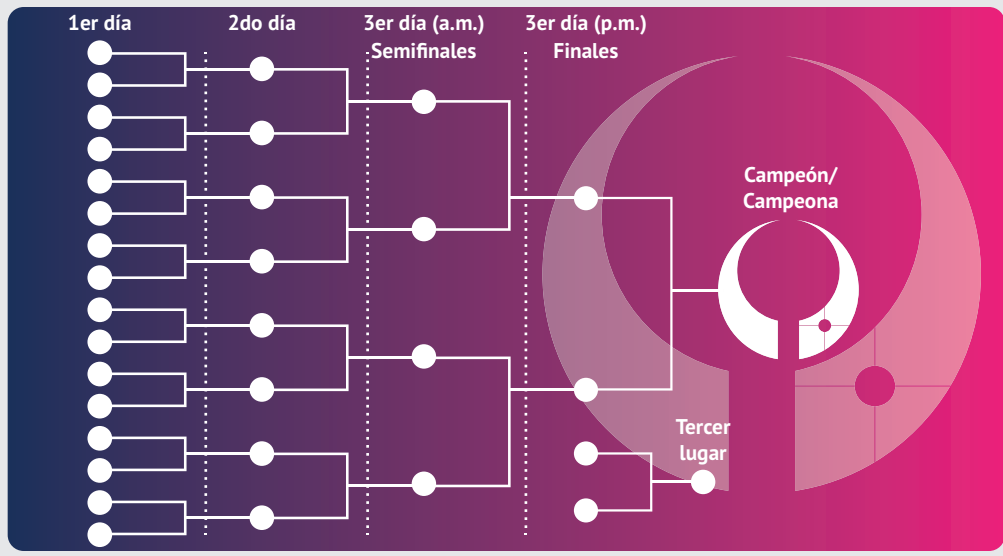

en Dusseldorf, Alemania y ITTF Women’s World Cup del 23 al 25 octubre en Bangkok, Tailandia). Se dará premio en metálico para los primeros ocho lugares de cada genero.

El evento también será fundamental para otras metas de los competidores. En ella se otorgan puntos para el escalafón mundial que son de vital importancia en el proceso de siembra de los clasificados para los Juegos Olímpicos de Tokio 2020. Los atletas que están buscando ponchar el boleto olímpico por continente usarán

los puntos para sumar a su ranking para dos propósitos: tener mejor ubicación en la siembra de la Clasificación Olímpica Individual y Dobles que se desarrollará del 15 al 19 de abril y si no llegasen a conseguir la clasificación olímpica por esa vía, poder obtener un cupo en las plazas que da la ITTF por ranking mundial.

Esta será la cuarta edición del evento teniendo como antecesores San José, Costa Rica 2017, Asunción, Paraguay 2018 y Guaynabo, Puerto Rico 2019.



TOYOTA

dish

PUERTO RICO®

ADRIANA DIAZ

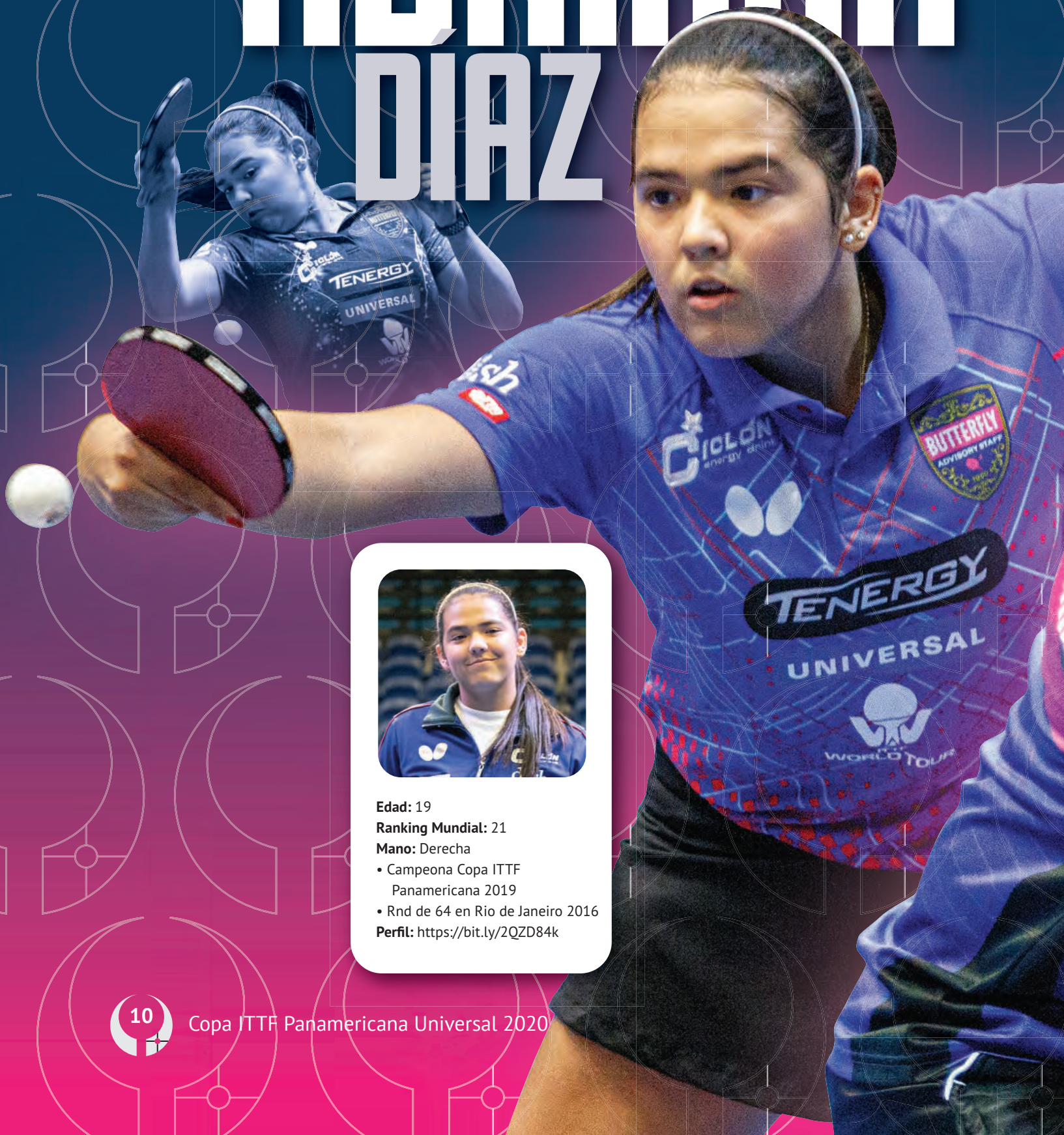

Edad: 19
Ranking Mundial: 21
Mano: Derecha
• Campeona Copa ITTF Panamericana 2019
• Rnd de 64 en Rio de Janeiro 2016
Perfil: <https://bit.ly/2QZD84k>



Edad: 22
Ranking Mundial: 81
Mano: Derecha
• Cuartos de Final Copa ITTF Panamericana 2019
• Rnd de 128 Rio de Janeiro 2016
Perfil: <https://bit.ly/37YJOqn>

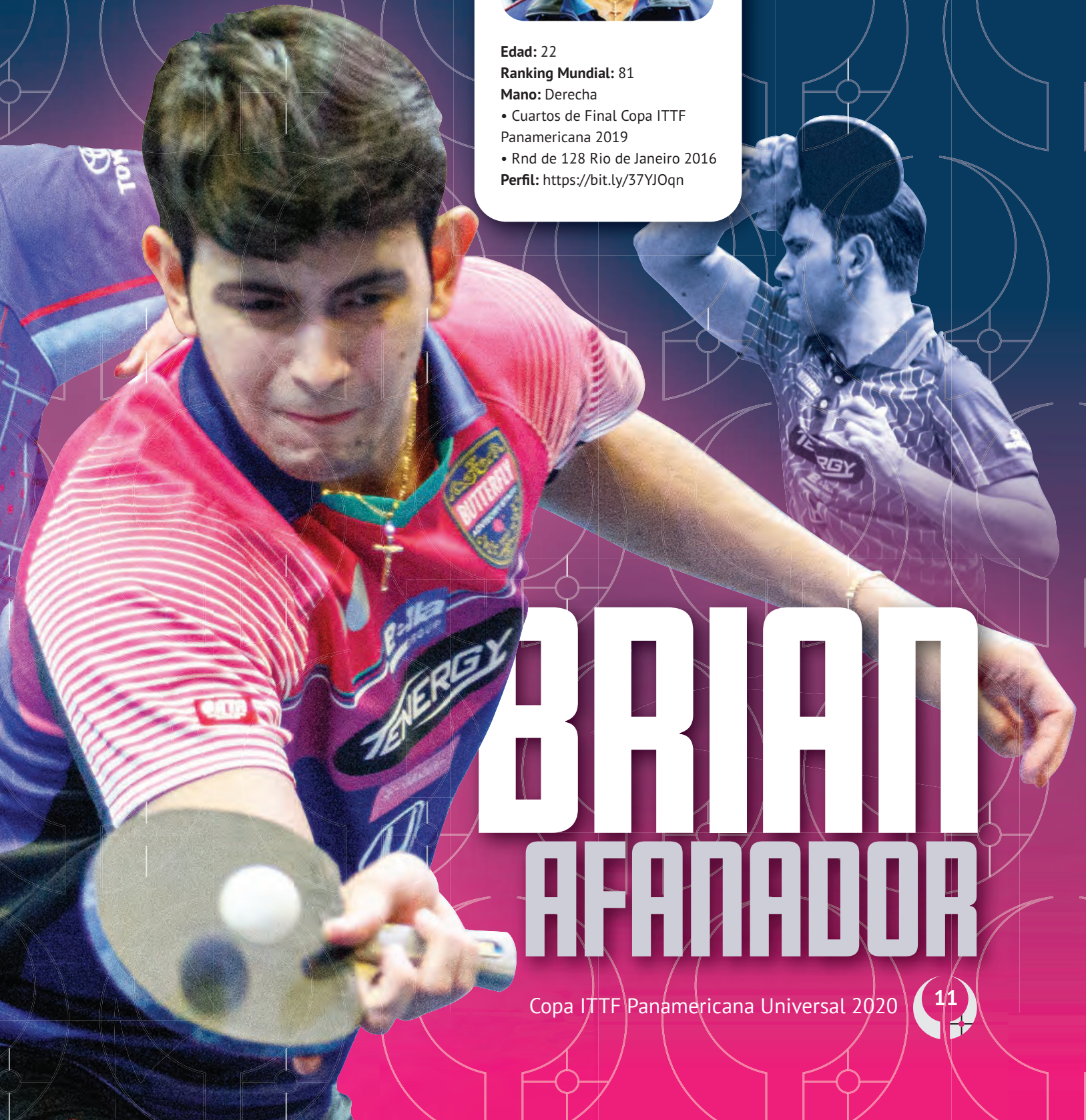

BRIAN AFANADOR



Edad: 23

Ranking Mundial: 63

Mano: Derecha

- 5to lugar ITTF Campeonato Panamericano Adulto 2019
- 3er lugar Juegos Panamericanos Lima 2019

Perfil: <https://bit.ly/36Erum6>

A large action shot of Melanie Diaz in a red and blue sports jersey, focused on a white table tennis ball in mid-air. She is holding a paddle and has several rings on her fingers. The background is a gradient of blue and purple with a pattern of white table tennis court lines.

MELANIE DIAZ



Copa ITTF Panamericana Universal 2020

HÉCTOR BERRIOS



Edad: 33

Ranking Mundial: 783

Mano: Derecha

- Finalista Campeonato del Caribe Adulto 2019
- Campeón Campeonato del Caribe Adulto 2016

Perfil: <https://bit.ly/37NjuX>

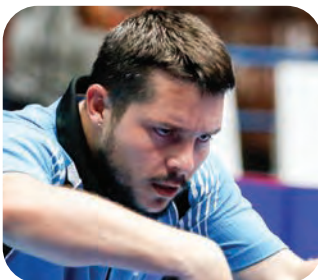

SENTARSE con ojos cerrados en las gradas del coliseo Mario “Quijote” Morales un año después de la Copa ITTF Universal Panamericana 2019 es revivir las sensaciones que dejó el tenis de mesa en un escenario de historia, dominado por el baloncesto, voleibol y boxeo en la ciudad de Guaynabo.

Una profunda conmoción se apodera al recordar los vótores a nuestra representación en Adriana Díaz, Melanie Díaz, Brian Afanador y Daniel González. El público iluminado por sus banderas, sus vestimentas deportivas olímpicas y sus aplausos durante tres días, 1 al 3 de febrero, impuso una atmósfera electrizante con orgullo puertorriqueño.

Se expanden las emociones al releer, observar y escuchar los contenidos mediáticos, donde los puertorriqueños describían lo increíble que era sentir el amor y apoyo de su pueblo, ya que solo le habían producido alegrías desde otros puntos del mundo. Por ejemplo, el resurgir del tenis de mesa en los Juegos Centroamericanos y del Caribe Veracruz 2014, las primeras medallas en Juegos Panamericanos en Toronto 2015, la clasificación de Adriana y Brian por primera vez para el tenis de mesa a Juegos Olímpicos en Río de Janeiro 2016 y el copo de Puerto Rico en los Juegos Centroamericanos y del Caribe Barranquilla 2018.

Una nueva página se escribió con una bolita y una raqueta, dándole esperanza a otros deportes no tradicionales en la organización deportiva. Esto fue producto de la paciencia, dedicación y esmero de la Federación Puertorriqueña de Tenis de Mesa que reunió todos los corazones tenimesísticos que llevan años labrando el camino para lo que es hoy el éxito de todos.



José Hudo Castañer



El público impuso una atmósfera electrizante con orgullo puertorriqueño.



Hubo precedentes nacionales e internacionales cuando al público apoyó un evento fuera de la norma pagando boletos para ver el deporte; se expuso el mejor talento de América con la visita de jugadores entre los mejores 40 del mundo y la sexta mejor raqueta del escalafón internacional, el brasilero Hugo Calderano; se implantó un espectáculo de luces en el montaje; el uso de pantallas leds implantadas desde el 2017; y los recoge pelotas (ball boys), siendo una adaptación

del World Tours de profesionales.

Fue un sueño hecho realidad para Puerto Rico que contó con la confianza de tres organismos que rigen el tenis de mesa en América: la Federación Internacional de Tenis de Mesa, la Unión Latinoamericana de Tenis de Mesa y la Confederación Norteamericana de tenis de Mesa.

El éxito de todos lo selló, sin espacio a las dudas, la victoria de Adriana Díaz ondeando la monoestrellada, como nunca lo había hecho frente a su público.



COOPACA



LOS COMPETIDORES



AGUIRRE, MARCELO

Edad: 26 / **Ranking Mundial:** 64
Mano: Izquierda
• 4to lugar Copa ITTF Panamericana 2019
• Rnd de 128 en Rio de Janeiro 2016
Perfil: <https://bit.ly/2QXaQYa>



ALTO, GASTÓN

Edad: 34 / **Ranking Mundial:** 97
Mano: Derecha
• Finalista ITTF Campeonato Panamericano Adulto 2019
• 3er lugar Copa ITTF Panamericana 2017
Perfil: <https://bit.ly/39SheZm>



ARGUELLES, CAMILA

Edad: 29 / **Ranking Mundial:** 117
Mano: Izquierda
• Cuartos de Final Copa ITTF Panamericana 2018
• Rnd de 16 ITTF Campeonato Panamericano Adulto 2019
Perfil: <https://bit.ly/35zyL59>



BRITO, EVA

Edad: 24 / **Ranking Mundial:** 276
Mano: Derecha
• Cuartos de Final Copa ITTF Panamericana 2017
• Finalista Campeonato del Caribe Adulto 2018
Perfil: <https://bit.ly/303ceMO>





CALDERANO, HUGO

Edad: 23 / **Ranking Mundial:** 7

Mano: Derecha

- Campeón Copa ITTF Panamericana 2019
- Rnd de 16 en Río de Janeiro 2016

Perfil: <https://bit.ly/2tKvB1q>



CIFUENTES, HORACIO

Edad: 21 / **Ranking Mundial:** 66

Mano: Derecha

- Finalista ITTF Campeonato Panamericano Adulto 2018
- Cuartos de Final Copa ITTF Panamericana 2018

Perfil: <https://bit.ly/2N5tE6b>



CASTRO, ESMERLYN

Edad: 18 / **Ranking Mundial:** 549

Mano: Derecha

- Finalista Campeonato del Caribe Adulto 2019
- Rnd de 16 Campeonato Panamericano Adulto 2018

Perfil: <https://bit.ly/36zxsVi>

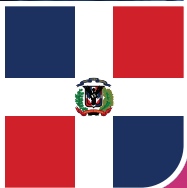

CODINA, ANA

Edad: 28 / **Ranking Mundial:** 152

Mano: Derecha

- Rnd de 16 ITTF Campeonato Panamericano Adulto 2018
- Rnd de 16 Juegos Sudamericanos 2018

Perfil: <https://bit.ly/2tDrpR0>



Producción: Federación Puertorriqueña de Tenis de Mesa
Productores Generales: Iván Santos y Carlos Beltrán
Productora Ejecutiva y Editora: Zacha I. Acosta González

Redacción: Zacha I. Acosta González
Diseño y Montaje: José Hudo Castañer
Colaboración: Gonzalo Barak, ITTF
Fotos: Comité Olímpico de Puerto Rico / ITTF / Municipio de Guaynabo / José Hudo Castañer



HAZIN, JEREMY

Edad: 19 / **Ranking Mundial:** 141
Mano: Izquierda
• Cuartos de Final Copa ITTF Panamericana 2019
• 3er lugar Copa ITTF Norteamericana 2016
Perfil: <https://bit.ly/37RXEe6>



JHA, KANAK

Edad: 19 / **Ranking Mundial:** 27
Mano: Derecha
• Finalista Copa ITTF Panamericana 2019
• 3er lugar en Juegos Olímpicos de la Juventud, Argentina 2018
Perfil: <https://bit.ly/2QXayR4>



ENRIQUEZ, MABELYN

Edad: 24 / **Ranking Mundial:** 260
Mano: Derecha
• Finalista Campeonato Centroamericano Adulto 2019
• Rnd de 16 Juegos Centroamericanos y del Caribe 2018
Perfil: <https://bit.ly/35GzJgd>



GAUTHIER, SOPHIE

Edad: 17 / **Ranking Mundial:** 366
Mano: Derecha
• Rnd de 32 ITTF Campeonato Panamericano Adulto 2019
• Rnd de 16 ITTF Campeonato Panamericano Juvenil 2016
Perfil: <https://bit.ly/2T7djCa>





KUMAR, NIKHIL

Edad: 17 / **Ranking Mundial:** 175

Mano: Izquierda

- Cuartos de Final Copa ITTF Panamericana 2019
- 3er lugar ITTF Campeonato Panamericano Juvenil 2019

Perfil: <https://bit.ly/2T59jSv>



MADRID, MARCOS

Edad: 33 / **Ranking Mundial:** 70

Mano: Derecha

- Campeón Juegos Centroamericanos y del Caribe 2018
- Rnd de 128 Río de Janeiro 2016

Perfil: <https://bit.ly/2Fws0Xd>



ORTEGA, DANIELA

Edad: 21 / **Ranking Mundial:** 114

Mano: Derecha

- Rnd de 16 ITTF Campeonato Panamericano Adulto 2019
- Finalista Campeonato Sudamericano Adulto 2019

Perfil: <https://bit.ly/2s3fdZ8>

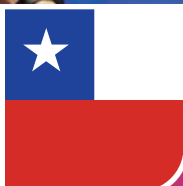

SILVA, YADIRA

Edad: 30 / **Ranking Mundial:** 149

Mano: Derecha

- 4to lugar Copa ITTF Panamericana 2018
- Rnd de 128 en Río de Janeiro 2016

Perfil: <https://bit.ly/2QS1s7W>





MEDJUGORAC, MARKO

Edad: 23 / **Ranking Mundial:** 234

Mano: Derecha

- Cuartos de Final Copa ITTF Norteamericana 2016
- Rnd de 32 ITTF Campeonato Panamericano Adulto 2019

Perfil: <https://bit.ly/37Po2oS>



MIÑO, ALBERTO

Edad: 29 / **Ranking Mundial:** 74

Mano: Derecha

- Cuartos de Final Copa ITTF Panamericana 2019
- Campeón Campeonato Sudamericano Adulto 2019

Perfil: <https://bit.ly/304wLRk>



TAKAHASHI, BRUNA

Edad: 19 / **Ranking Mundial:** 49

Mano: Derecha

- Finalista ITTF Campeonato Panamericano Adulto 2019
- 3er lugar Juegos Panamericanos Lima 2019

Perfil: <https://bit.ly/35wFVqJ>



VEGA, PAULINA

Edad: 35 / **Ranking Mundial:** 76

Mano: Izquierda

- 4to lugar Copa ITTF Panamericana 2017
- Campeona Campeonato Sudamericano Adulto 2019

Perfil: <https://bit.ly/2tDmuj1>

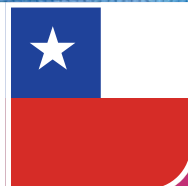



**TELEMUNDO
TU CANAL**

de Puerto Rico
e|Vocero



MONTUFAR, KEVIN

Edad: 28 / **Ranking Mundial:** 530

Mano: Derecha

- Rnd de 32 Juegos Centroamericanos y del Caribe 2018
- Finalista Campeonato Centroamericano Adulto 2019

Perfil: <https://bit.ly/2N9oJkL>



MOYA, MANUEL

Edad: 26 / **Ranking Mundial:** 286

Mano: Izquierda

- Rnd de 32 ITTF Campeonato Panamericano Adulto 2019
- Finalista Campeonato Sudamericano Adulto 2019

Perfil: <https://bit.ly/2QyLpx4>

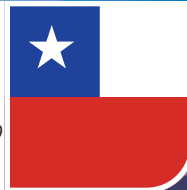

WU, YUE

Edad: 29 / **Ranking Mundial:** 33

Mano: Derecha

- 3er lugar Copa ITTF Panamericana 2019
- Rnd de 64 en Rio de Janeiro 2016

Perfil: <https://bit.ly/37RUI6D>



YAMADA, JESSICA

Edad: 19 / **Ranking Mundial:** 141

Mano: Derecha

- 5to lugar ITTF Campeonato Panamericano Adulto 2019
- Rnd de 16 Juegos Sudamericanos 2018

Perfil: <https://bit.ly/2R20Pcf>





SANTOS, EMIL

Edad: 29 / **Ranking Mundial:** 252

Mano: Derecha

- Rnd de 16 ITTF Campeonato Panamericano Adulto 2018

- Campeón Campeonato del Caribe Adulto 2019

Perfil: <https://bit.ly/37LAC8s>



TSUBOI, GUSTAVO

Edad: 34 / **Ranking Mundial:** 40

Mano: Izquierda

- Campeón Copa ITTF Panamericana 2017

- Rnd de 128 en Londres 2012

Perfil: <https://bit.ly/37OKDSI>



ZHANG, LILY

Edad: 23 / **Ranking Mundial:** 26

Mano: Derecha

- Campeona Copa ITTF Panamericana 2017

- Rnd de 32 en Rio de Janeiro 2016

Perfil: <https://bit.ly/2uoqFiP>



ZHANG, MO

Edad: 30 / **Ranking Mundial:** 27

Mano: Derecha

- Campeona Copa ITTF Panamericana 2018

- Rnd de 64 en Rio de Janeiro 2016

Perfil: <https://bit.ly/2T5kkmN>





UNIVERSAL

TM